



- 71089** - Optivis-Tec-Panneau en bois stratifié long, résistant à l'humidité
- 71090** - Optivis-Tec-Panneau de fibres long, catégorie de réaction au feu RF1
- 71289** - Optivis-Tec-Panneau en bois stratifié, résistant à l'humidité
- 71290** - Optivis-Tec-Panneau de fibres, catégorie de réaction au feu RF1

## 1 Montage et mise en service

### 1.1 Monter le panneau en bois Optivis-Tec

Les panneaux en bois Optivis-Tec sont conçus tant pour des charges légères que lourdes, telles que sièges de douche rabattables, mobiliers de bain et poignées d'appui et de maintien. Lors de leur montage sont ajoutés des renforcements qui permettent à l'ensemble de supporter des charges lourdes.

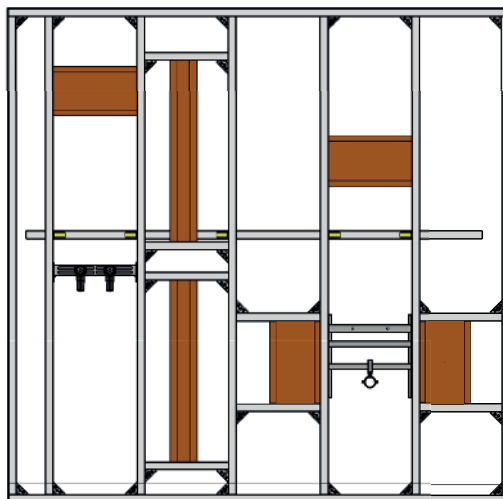
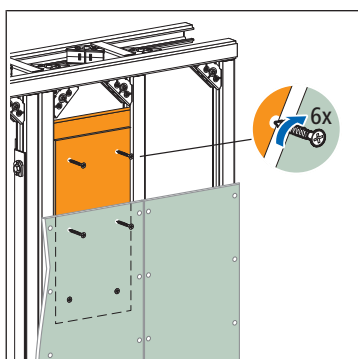
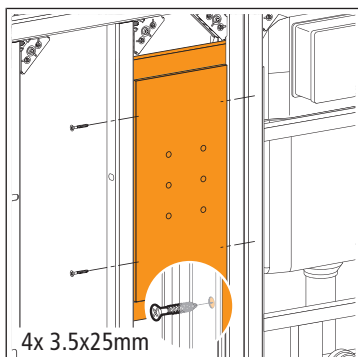

Fig. 1: Système de cadres de montage Optivis-Tec avec panneaux en bois de divers modèles

### 1.1.1 Monter un panneau en bois pour charges légères

#### 1.1.1.1 Monter le panneau en bois contre la face interne des rails

1. Encaster les rainures du panneau en bois dans les 2 côtés des ouvertures des profilés.
2. Utiliser 2 vis auto-perforantes de part et d'autre pour immobiliser le panneau.



3. Les plaques de placoplâtre sont fixées sur le panneau en bois avec des vis auto-perforantes.

#### 1.1.1.2 Monter le panneau en bois contre la face externe des rails

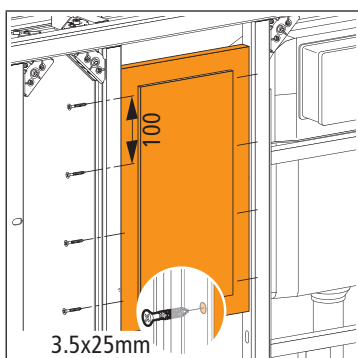

1. Plaquer le panneau en bois à fleur sur les côtés fermés des profilés et utiliser des vis auto-perforantes distantes de 10 cm pour fixer le panneau.

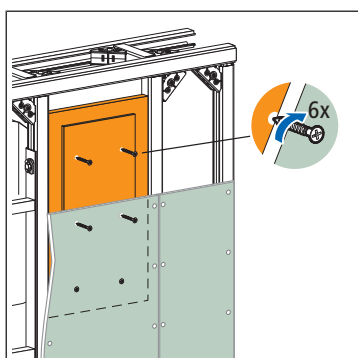

2. Les plaques de placoplâtre sont fixées sur le panneau en bois avec des vis auto-perforantes.

## 1.1.2 Monter un panneau en bois pour charges lourdes

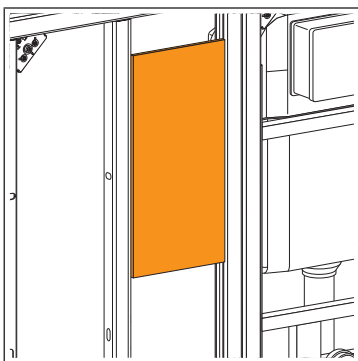

1. Encaster les rainures du panneau en bois dans les 2 côtés des ouvertures des profilés.

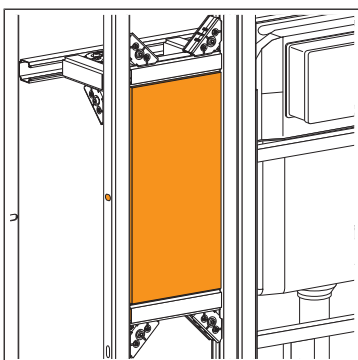

2. Pour des charges lourdes, stabiliser le bois en ajoutant un profilé sur le haut et un autre sur le bas.

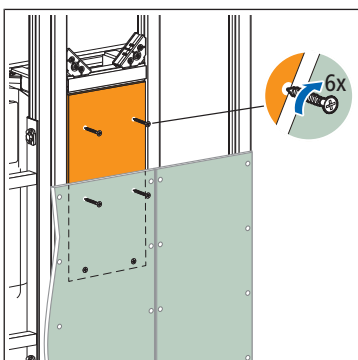

3. Les plaques de placoplâtre sont fixées sur le panneau en bois par des vis autoperforantes.
4. Les équipements qui viennent s'ajouter au panneau sont à fixer par des vis appropriées. A cette fin, respecter les consignes de montage du fabricant de vis pour empêcher l'arrachement des vis.

## 1.2 Montage sans entraves à la mobilité

Pour l'aménagement de salles de bains sans entraves et en accord avec les besoins des seniors, Optivis offre des solutions qui répondent aux exigences de la statique et de la liberté des mouvements.

Lorsque sont montés des systèmes d'appui et de maintien qui permettent une mobilité sans entraves, des forces importantes agissent sur la construction avec cadres de montage. Pour leur fixation, des panneaux en bois stratifié Optivis-Tec sont utilisés.

La fixation des poignées d'appui rabattables doit résister à une charge ponctuelle d'au moins 100 kg au niveau de l'avant de la poignée.

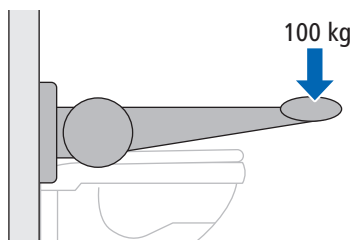

*Fig. 2: Charge exercée sur une poignée d'appui rabattable*

Pour les modules tels un WC ou un lavabo mural, les poignées sont fixées à gauche et à droite, à savoir de part et d'autre du module.

Pour un montage sans entraves à la mobilité, il faut fixer des profilés supplémentaires au mur.

### 1.2.1 Monter une poignée d'appui rabattable sur un cadre de montage à hauteur partielle et à hauteur de pièce

Conditions:

- ✓ Le panneau en bois est monté sur le côté intérieur du profilé et est fixé par des profilés supplémentaires.

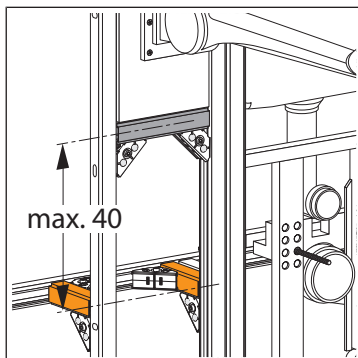
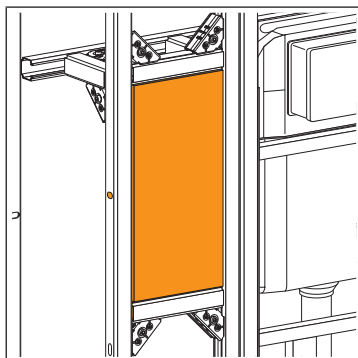

1. Renforcer la construction avec cadres de montage au moyen d'un profilé mural supplémentaire de 40 cm max. sous le panneau en bois.

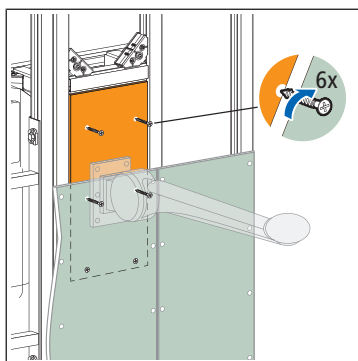

2. Mettre en place les plaques de placoplâtre et, en plus de la fixation sur les profilés, utiliser des vis pour une fixation sur le panneau de bois.
3. Une fois le mur carrelé, arrimer la poignée d'appui rabattable sur le panneau en bois avec les vis prévues à cet effet.

Informations complémentaires et dernière édition de ce document disponibles sur notre site Web [www.nussbaum.ch](http://www.nussbaum.ch).



71089



71090



71289



71290